

CAMOS

CM-562ED

5.6インチ高精細デジタル液晶カラーモニター

取扱説明書

このたびは5.6インチTFT液晶カラーモニターをお買い上げいただき、まことにありがとうございました。ご使用前に、この取扱説明書と保証書をよくお読みのうえ、正しくお使いください。
なお、お読みになられた後も大切に保管してください。

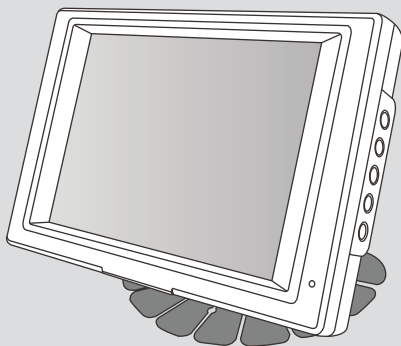

ver. 1.0

保証書付き



PRINTED IN KOREA





目次

安全上のご注意	-----	3
製品の特徴	-----	6
各部の機能	-----	6
機能説明	-----	7
接続図	-----	10
製品の取付	-----	11
製品の仕様	-----	12

※お買い上げ頂いたCM-562EDIは以下の部品で構成されています。ご使用前にセット内容をお確かめください。



モニター本体



スタンド



モニターケーブル



電源シガー
ケーブル
(オプション)



取扱説明書

※本機の仕様及び外観は改良のため予告無く変更する場合があります。



安全上のご注意

5.6インチ高精細デジタル液晶カラーモニター

ここに記載した注意事項は、製品の誤った使用により発生する可能性のある事故及び損害をあらかじめ防止するためのものです。安全に関する重要な内容が含まれているので、内容を理解し製品を正しくお使いください。

注意







この表示を無視して誤った取り扱いをすると、人が死亡または重傷を負う可能性が想定される内容、および物的損害のみの発生が想定される内容を示しています。

警告













この表示を無視して誤った取り扱いをすると、人が死亡または重傷を負う可能性が想定される内容を示しています。

⚠ 注意

-  必ず電源を切って、取付けください。
(本体を取付けた後、DCジャックを差し込んでください)。
--- 感電や故障の原因となります。
-  液晶パネルを強く押さないでください。
--- 液晶が割れる恐れがあります。
-  付属のソケット (アダプター) 以外に市販のダブルソケット等の使用や、アダプターの延長はしないでください。
--- 異常加熱や発火、故障の原因となります。
-  製品を長時間ご使用にならない時又は移動時は電源を抜き、コード類をすべて外してください。
--- 絶縁劣化による感電や漏電火災の原因となります。
-  製品の近くに磁性のあるものを置かないでください。
--- 誤作動及び故障の原因となります。

警告

-  温度が著しく上昇する場所に長時間放置しないで、必ず規定電圧、規定温度及び湿度範囲内でご使用ください。
--- 製品の変形及び火災や爆発の原因となります。
-  本体を水でぬらしたり、濡れた手で操作しないでください。
--- 感電や故障の原因となります。
-  電源プラグのほこり等は定期的に掃除してください。
--- 接続不良による感電及び火災の原因となります。
-  電源コードを抜く時、引っ張らないで必ずプラグ部分を取って抜いてください。
又、損傷したコードは使用しないでください。
--- コードが損傷する恐れがあり、そのまま使用すると火災や感電の原因となります。
-  製品の外を掃除する時は電源を抜いて、乾いた布切れで拭いてください。
--- 濡れた布切れで拭くと感電の原因となります。
-  製品表面をシンナー、アルコール、ベンゼン等の揮発性物質又は有機溶剤で拭かないでください。又、ゴムやビニール等を長時間接触させてはいけません。
--- 表面が変質したり、塗料が剥けることがあり、故障及び火災の原因となります。
-  不安定な場所や振動、衝撃の多い場所に置かないでください。
--- 落ちたり、倒れたりして製品の故障及びケガの原因となります。
-  穴やすき間にピンや針金等の金属異物を入れないでください。
--- 中に入った場合は、すぐに使用を中止して下さい。そのまま使用すると火災や感電、故障の原因となります。
-  煙が出ていたり、変な臭いがする等、異常な状態のまま使用しないでください。
--- 発火の恐れがあります。すぐに使用を中止し、販売店に修理をご依頼ください。
-  サービスマン以外の方は、絶対に機器本体及び付属品を分解したり、修理したり、改造しないでください。
--- 故障及びケガの原因となります。内部の点検や調整、修理は販売店にお問合せください。

モニターご使用上の注意事項

- 製品の液晶パネルにはなるべく触れないでください。
- 本製品は $-10^{\circ}\text{C}\sim+60^{\circ}\text{C}$ の温度範囲の条件下で使用してください。
- 低温で最初に動作する時には画面が多少暗い場合がありますが、しばらくすると通常の明るさの画面になります。
- 本製品を分解したり、改造しないでください。火災及び感電の原因となります。
- 水や飲料等、異物が入ると故障の原因となります。
- 直射日光が当たる場所に長時間放置する場合は、布などでカバーし、日光が直接当たらないようにしてください。(保存温度: $-20^{\circ}\text{C}\sim+70^{\circ}\text{C}$)
- 磁性のあるものから遠いところに設置してください。誤動作の原因となります。

※本機の仕様及び外観は改良のため予告なく変更する場合があります。

1

製品の特徴

5.6インチ高精細デジタル液晶カラーモニター

- 5.6インチ高精細デジタル液晶カラーモニター
- 8ビットマイクロコントローラー採用
- 全機能オンスクリーンディスプレイ (OSD機能)
- 言語切替選択機能 (7ヶ国語)
- 画質及び音質調整機能 (PWMコントロール方式)
- Free voltage (12V~24V)
- DIMMER機能
- 画像反転機能 (上下、左右)
- RoHS対応
- ラストメモリー 機能 (電源、入力モード)

2

各部の機能

5.6インチ高精細デジタル液晶カラーモニター

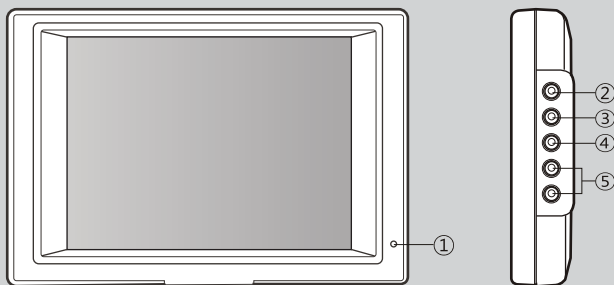

- | | |
|------------|------------------------|
| ① S/BY LED | 電源の入力状態の表示及びスタンバイ状態の表示 |
| ② POWER | 電源のON/OFFボタン |
| ③ MODE | AV1/AV2切替ボタン |
| ④ MENU | メニューの指定と機能の変更 |
| ⑤ UP/DOWN | 音量調整ボタン |

3

機能説明

5.6インチ高精細デジタル液晶カラーモニター

① POWER (パワー)

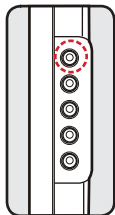

電源のON/OFF機能のキー



- ① POWER(パワー)ボタンを押します。「スタンバイ」ランプが消灯し、電源が入ります。
- ② POWER(パワー)ボタンを押します。「スタンバイ」ランプが点灯して、電源が切れます。

② MODE (モード切替)

- ・ビデオ信号を変える機能です。
- ・OSDはセッティング後5秒後に消えます。

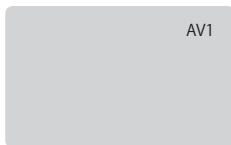
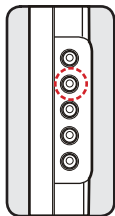

- ① モードボタンを押します。
- ② AV1またはAV2に切替わり、該当画面が表示されます。



* ラストメモリー機能により電源ONの状態でも外部電源をOFFした場合、外部電源ONにより自動的に立ち上がります。

③ UP/DOWN (ボリューム調整)

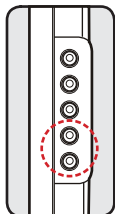

- ① ボリューム調整 UPボタンを押すと音量が大きくなります。



- ① ボリューム調整 DOWNボタンを押すと音量が小さくなります。

4 MENU (メニュー)

・このボタンはセットアップ、ピクチャー、AV1,2を選択するためのボタンです。

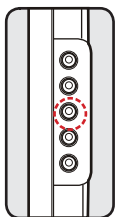

- ① モードボタン押してメニュー画面を選択すると赤色に変わります。メニューボタンを押す毎にセットアップ→ピクチャー→AV1,2と変わります。



SETUP



PICTURE



AV1,2

- ② 項目を選択する時はモードボタンを使用し、内容を変更する時はUP/DOWNボタンを押して調整します。

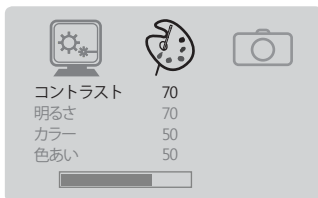

[1.SETUP:セットアップ]

- ・DIMMER (調光設定)



- ・LANGUAGE (言語)



- ・DIRECTION (方向設定)



- ・RESET▶ (リセット)

工場出荷時の初期状態に戻ります。

[2. PICTURE: ピクチャー]-----

- ① コントラスト、明るさ、カラー、色あいをモードボタンで選択します。選択された項目は緑から赤の文字に変わります。
- ② UP/DOWNボタンを押します。BARと数字が変わり、各項目の調整が出来ます。BAR信号は赤色になります。

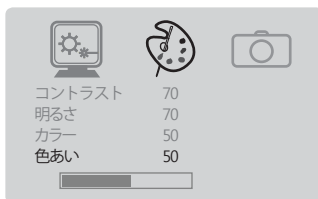
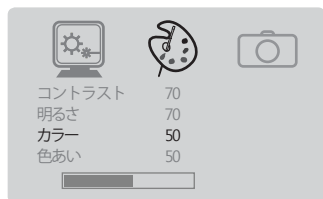
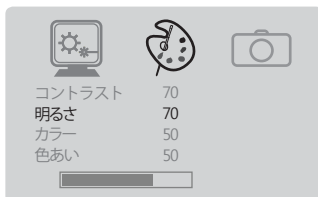
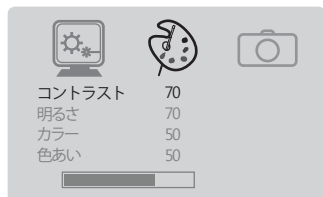

[3. AV1,2]-----

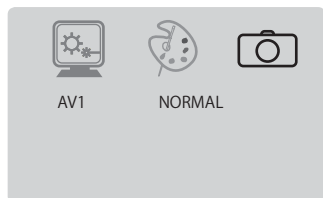

- ① AV1またはAV2を選択するためにはモードボタンを押します。
- ② NORMAL(正像)/MIRROR(鏡像)を切替えるためにはUP/DOWNボタンを押します。



ノーマル (正像) 画面



ミラー (鏡像) 画面

* MIRROR(鏡像)モードに設定すると画面(モードOSD)が左右反転します。ただし、画面(メニューOSD)は反転しません。

4

接続図

5.6インチ高精細デジタル液晶カラーモニター

1) AV1, 2 (標準付属ケーブル)

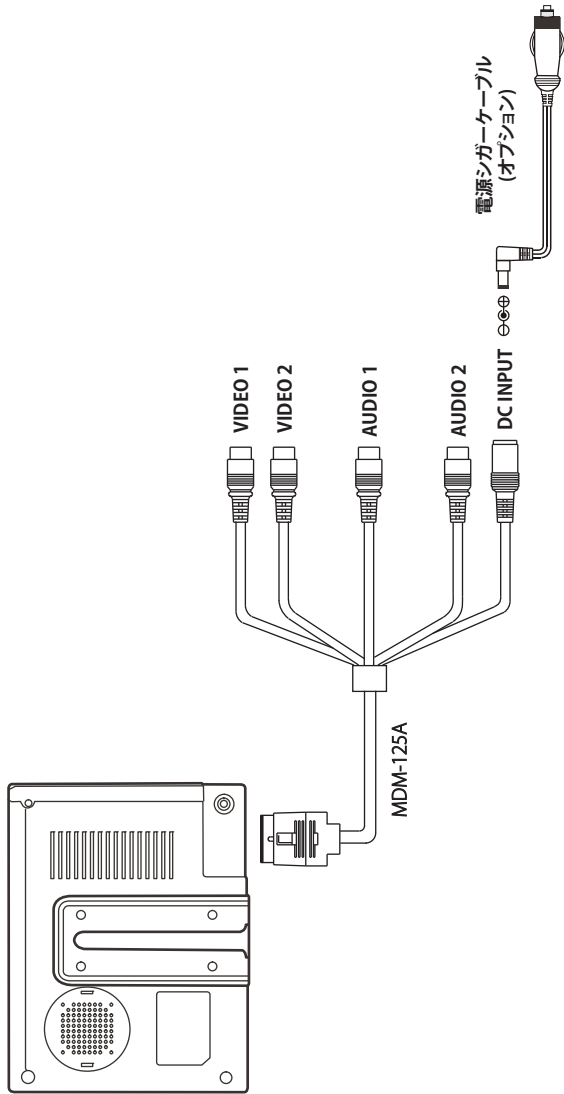

5

製品の取付

5.6インチ高精細デジタル液晶カラーモニター

1. モニターを設置する位置を設定してください。
設置する場所の油分や汚れをよく拭き取り、スタンドの保護テープをはがして確実に圧着させます。
2. 固定ネジを使って固定してください。
(注意：付属のネジはスタンドを恒久的に固定する為にありますが、このネジを使用した場合取付部にキズを付けることとなりますので、お客様の責任においてご使用下さい。)
3. スタンド角度を調整してモニターを取り付けてください。
4. ケーブル類を製品接続図に従って接続してください。

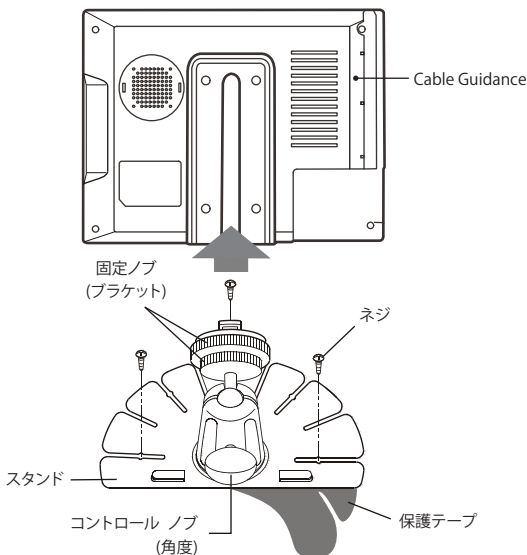

■ モニターケーブル接続

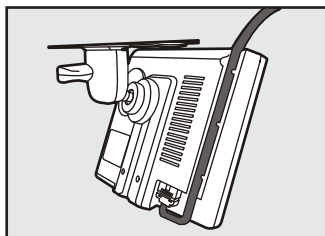

Cable Guidance接続

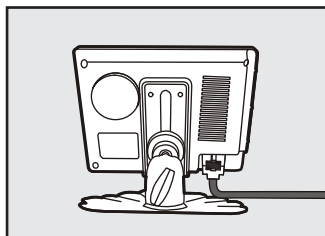

普通接続

6

製品の仕様

5.6インチ高精細デジタル液晶カラーモニター

LCD パネル	画面サイズ	14.2 cm (5.6 インチ)
	画素数	640(H) x 3(RGB) x 480(V)
	ディスプレイ領域	112.896(W) x 84.672(H) mm
	輝度	350 cd/m ²
	ディスプレイ領域	113.28 (W) x 84.7 (H) mm
使用電源	視野角(左右/上/下)	70/ 50/ 70
	定格電圧	DC 12V - 24V
リアー入力電源	消費電力	420mA(DC 12V / モニターのみ)
入力システム	DC 12V - 24V	
周波数	NTSC	
	水平	15.734 KHz
入力信号	垂直	60 Hz
	映像信号	コンポジットビデオ 75Ω
スピーカー	音声信号	モノラル 400mVrms
OSD ディスプレー	スピーカー	モノラル 0.5w × 1
許容動作温度	7ヶ国語	
許容動作温度	-30℃ ~ 70℃	
外形寸法	許容動作温度	-40℃ ~ 80℃
本体重量	外形寸法	163(幅) x 112(高さ) x 30(奥行き) mm (本体)
	本体重量	300g

* 注意：本機の仕様及び外観は、改良のため予告なく変更することがあります。

日本における含有物質の表示

日本工業規格JIS C 0950:2005により、2006年7月以降に販売される特定分野の電気および電子機器について、製造者による含有物質の表示が義務付けられました。

CM-562ED 5.6インチ

主な分類	特定化学物質記号					
	Pb	Hg	Cd	Cr(VI)	PBB	PBDE
パネル(LCD)	除外項目	除外項目	○	○	○	○
筐体/その他	○	○	○	○	○	○

主な分類	特定化学物質記号					
	Pb	Hg	Cd	Cr(VI)	PBB	PBDE
実装基板	除外項目	○	○	○	○	○
筐体/その他	○	○	○	○	○	○

化学物質記号凡例:Pb(鉛)/Hg(水銀)/Cd(カドミウム)/Cr(VI)(六価クロム)/
PBB(ポリブロモビフェニル)/PBDE(ポリブロモジフェルエーテル)

- 注1:「○」は、特定化学物質の含有率が日本工業規格JIS C 0950:2005に記載されている含有基準値より低いことを示します。
- 注2:「除外項目」は、特定化学物質が含有マークの除外項目に該当するため、特定化学物質について、日本工業規格JIS C 0950:2005に基づく含有マークの表示が不要であることを示します。
- 注3:「0.1wt%超」または「0.01%超」は、特定化学物質の含有率が日本工業規格JIS C 0950:2005に記載されている含有率基準値を超えていることを示します。



× 毛

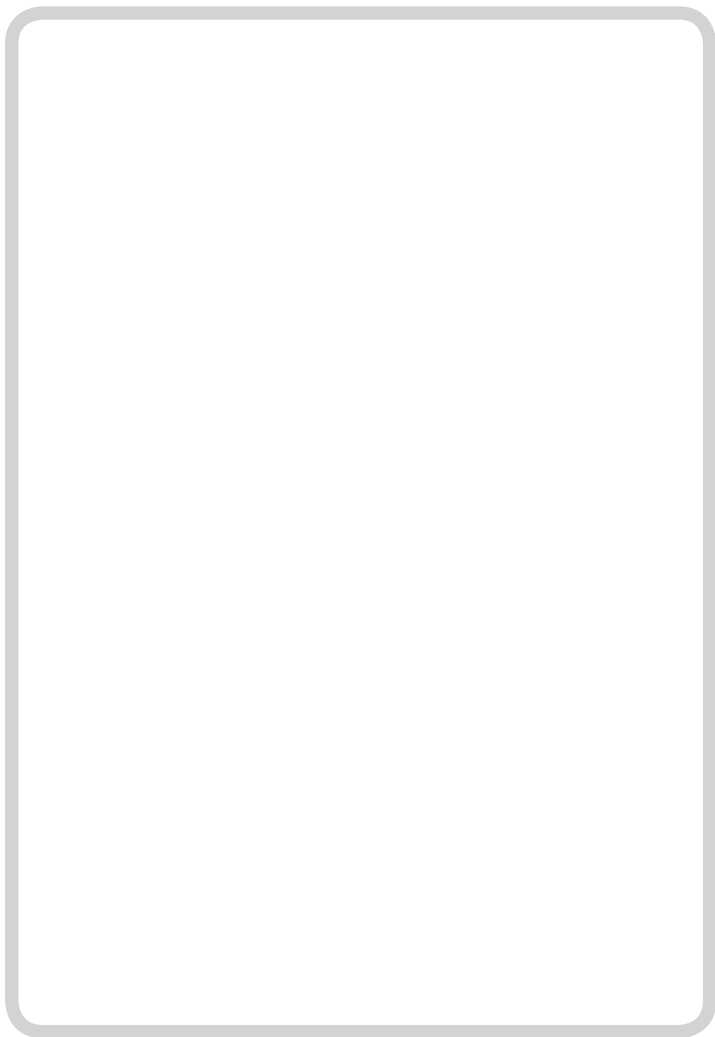



メモ

A large, empty rectangular box with rounded corners and a light gray border, intended for taking notes.

保証書

保証期間 : お買い上げ日より1年間
品名 : 5.6インチ高精細デジタル液晶カラーモニター
型番 : CM-562ED
製造番号 : _____
ご購入日 : _____年 _____月 _____日
ご氏名 : _____
ご住所 : 〒 _____

電話 _____

販売店名
住 所
電 話
ファックス

印

この保証書はCM-562ED取付説明書の記載内容に基づく正常な使用において製造上の理由による故障や欠陥が発生した場合に、お買上げ日以降1年以内を無償修理をお約束するものです。ご購入の際、販売店名、製造番号を直ちにご記入のうえ、大切に保管してください。但し、お客様の使用上の不注意、改造、不当な修理、天災地変による故障や損傷、日本国外でのご使用、あるいは本書の提示が無い場合は保証期間内であっても有償修理となります。

お客様にご記入いただいた保証書の控えは、保証期間内のサービス活動及びその後の安全点検活動のために記載内容を利用させていただく場合がございます。ご了承ください。



株式会社シルバーアイ

〒222-0033
神奈川県横浜市港北区新横浜2-14-4シルバービル2F
TEL 045-474-1451 FAX 045-474-1522
<http://www.silver-i.co.jp>