

CM-1040N

10.4インチデジタルTFT液晶カラーモニター

取扱説明書

このたびは10.4インチデジタルTFT液晶カラーモニターをお買い上げいただき、まことにありがとうございました。

ご使用前に、この取扱説明書と保証書をよくお読みのうえ、正しくお使いください。

なお、お読みになられた後も大切に保管してください。

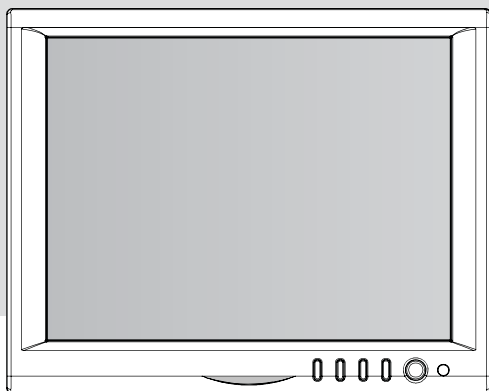



目次

安全上のご注意	3
1. 製品の特徴	5
2. 構成品確認	5
3. 各部の名称と機能	6
4. 機能説明	8
5. 製品の設置	14
6. 接続図	15
7. リモコンの電池交換方法 (使用電池: CR2025)	16
8. 製品の仕様	17

安全上のご注意

ご使用になる前に本書を最後までお読みになり、内容をよく理解してから正しくご使用ください。また、本書は手近なところに大切に保管し、ご不明な点がございましたら再度お読みください。

使用者と他の人への人体、財産への損害を防止する為、下記項目を必ず読み、お守り下さい。本機を安全且つ正しくご使用頂く為、又機器の損傷を防ぐ為、次の記号を使用し注意事項を示します。



注意

この表示を無視して誤った使用方法を行うと、人体又は財産に損害を及ぼす可能性がある事を示します。



警告

この表示を無視して誤った使用方法を行うと、人が死亡または重傷を負う可能性が想定される内容を示しています。

注意



必ず電源を接続する前に取付けてください。本体を取付けた後、DCジャックを差し込んで下さい。
--- 感電や故障の原因となります。



液晶パネルを強く押さないでください。
--- 液晶が割れる恐れがあります。



製品を磁性があるところや磁性の影響に及ぶところには置かないでください。
--- 誤作動及び故障の原因となります。



停止(駐車)状態ではエンジンがかかったままご使用ください。
--- 車バッテリーが放電される恐れがあります。



付属のソケット(アダプター)以外に市販のダブルソケット等の使用や、アダプターの延長はしないでください。
--- 異常加熱や発火、故障の原因となります。



製品を長時間ご使用にならない時又は移動時は電源を抜き、コード類をすべて外してください。
--- 絶縁劣化による感電や漏電火災の原因となります。













リモコンに電池を入れる時には方向に注意し、指示通り入れてください。
--- 誤挿入時、破裂などによる火災や破損の原因になります。



リモコンに使用する電池は充電使用は控えてください。必ず同一製品や同種製品に交換お願いします。
--- 製品の誤作動及び故障の原因になります。

警告

-  温度が著しく高くなる場所に設置または放置しないでください。必ず指定電圧、温度内でご使用ください。— 製品の変形及び発火、破裂の原因となります。
-  本体を水でぬらしたり、濡れた手で操作しないでください。
— 感電や故障の原因となります。
-  運転の妨げになる場所に設置しないでください。また、運転中はモニターを注視したり操作しないでください。— 重大な交通事故の原因となります。
-  電源プラグのほこり等は定期的に掃除してください。
— 接続不良による感電及び火災の原因となります。
-  電源コードを抜く時は、プラグ部分を持って抜いて下さい。
— コードを引っ張るとケーブルの断線やコードの破損の原因になります。
-  製品の清掃は電源を外し、乾燥した布をご使用ください。
— 濡れた布をご使用になられますと、感電の恐れがあります。
-  製品の清掃の際はシンナー、アルコール、ベンジン等揮発性剤や有機溶剤は使用しないで下さい。
又、合成繊維(ゴム、ビニール等)の接触を避けて下さい。
— 表面の変色、変質、塗装が剥けることがあります。
-  不安定な場所や振動、衝撃の多い場所に置かないでください。
— 落ちたり、倒れたりして製品の故障及びケガの原因となります。
-  穴やすき間にピンや針金等の金属異物を入れないでください。
— 中に入った場合は、すぐに使用を中止して下さい。そのまま使用すると火災や感電、故障の原因となります。
-  発煙、異臭がする場合、直ちに電源コードを外し、使用を中止して下さい。
— 使用を中止し、販売店にご相談下さい。
-  サービスマン以外絶対に機器本体及び付属品を分解、修理、改造しないで下さい。
— 故障及びケガの原因となります。内部の点検、修理は販売店にお問合せ下さい。

1 製品の特徴

- 高解像・低反射10.4インチデジタルTFT液晶採用
- 全機能電子式コントロール機能
- 全機能オンスクリーンディスプレイ (OSD機能)
- システム自動認識機能 (PAL/NTSC/AUTO)
- D-SUB ANALOG (RGB) 自動調整
- 7ヶ国語のディスプレイ機能
(日本語、韓国語、英語、ドイツ語、フランス語、イタリア語、スペイン語)
- D-SUB ANALOG (RGB) /AV1 /AV2 選択機能
- ワンタッチ光度調整機能 (リモコン調整)
- スピーカー内蔵 (Mono 1W)
- 低消費電力7.4W (ビデオ入力のみ5W)
- オーディオミュート機能 (リモコン調整)
- DC12V～24V (フリーボルト対応)

2 構成品確認

※ お買い上げ頂いたCM-1040Nは以下の部品で構成されています。ご使用前にセット内容をお確かめください。

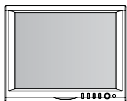

モニター本体



スタンド



モニターケーブル
(MRM-044A)



リモコン + 電池



ACアダプター(2A)
オプション(別売り)



取扱説明書

3 各部の名称と機能

モニター

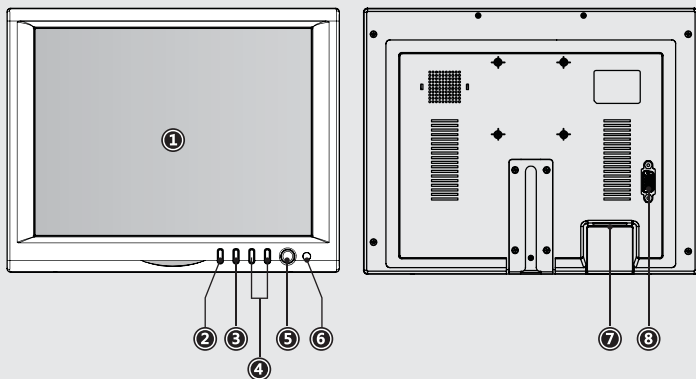

1. LCD画面	LCD画面
2. MODE	D-SUB ANALOG (RGB)、AV1、AV2選択ボタン / メニューの移動及
3. MENU	画面設定、機能設定ボタン / メニューの選択
4. DOWN/UP	音量調整 / 設定値変更ボタン
5. POWER	電源ON/OFFボタン
6. REMOTE SENSOR	リモコン信号の受信部
7. CABLE JACK	モニターケーブル接続コネクタ
8. VGA D-SUB	アナログRGB入力コネクタ(D-SUB 15P)

リモコン

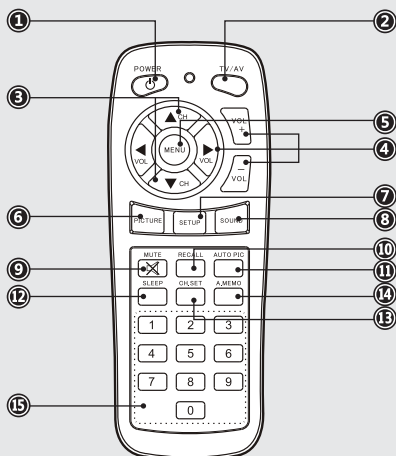

1. POWER

電源ON/OFFボタン

2. TV/AV

D-SUB ANALOG (RGB)、AV1、AV2選択ボタン

3. CH ▲▼

メニューの移動及び選択

4. VOL +/-

音量調整 / 設定値変更ボタン

5. MENU

メニューの選択ボタン

6. PICTURE

音声消去ボタン

7. SETUP

現在の状態と音量レベルを表示

8. SOUND

画面の明るさ、明暗などのレベル変更ボタン

9. MUTE

音声消去ボタン

10. RECALL

現在の状態と音量レベルを表示

11. AUTO PIC

画面の明るさ、明暗などのレベル変更ボタン

12. SLEEP

13. CH.SET

14. A.MEMO

15. 0~9 KEY

— 本機では使用しません。

4 機能説明

*下記に表記されたボタンはモニター本体のボタンで、()はリモコンのボタンです。

1. パワー(POWER)

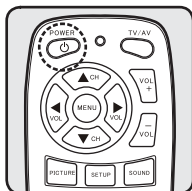

1. POWER(POWER)ボタンを押すと電源が入り、画面が表示されます。ボタンをもう一度押すと、電源が切れます。

2. モード(TV/AV)

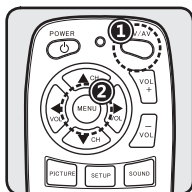

1. MODE(TV/AV)ボタンを押すたびに外部入力モードが切り替わります。(DSUB ALALOG - AV1 - AV2)
2. 希望する入力モードを選択した後、MENU(MENU)ボタンを押すと選択したモードに設定されます。

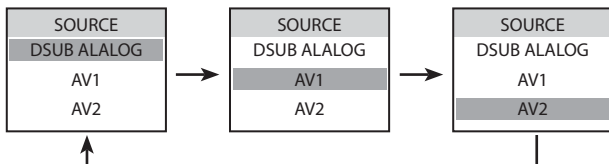

3. OSD MESSAGE

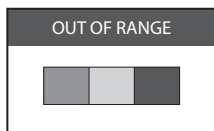

外部機器で設定値が本商品で使用不可能な場合、左側と同じメッセージが現れます。

例) 画面解像度及び再生頻度など

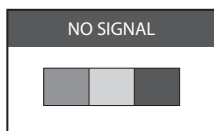

外部機器と接続されなかったり、信号がない場合、左側と同じメッセージが表示されます。

本モニターと外部機器を接続後、外部機器の電源をつけて下さい。

4. ボリューム調整

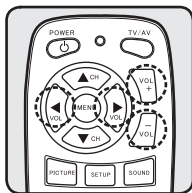

1. DOWN/UP(VOLUME)ボタンを押すと音量調節が可能です。(0~100)

* 音量調節は“NO SIGNAL”の時は動作しません。

5. メニュー(MENU)

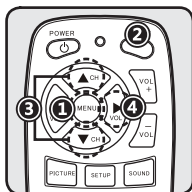

1. MENU(MENU)ボタンを押すとメニューOSDが表示されます。メニューOSD画面を消すためには再度MENUボタンを押します。

2. MODE(TV/AV)ボタンでお好みのメニューを選択した後◀▶ボタンを利用して設定値を調節します。

3. MENU(VOL▶)ボタンを押すと設定値が保存されます。

* 現在の出力モードによりメニュー現目が変わります。

* メニュー項目は“NO SIGNAL”の時は動作しません。

• AVのソース選択

1. PICTURE (画面調整)

PICTURE	ブライトネス	50 -	+
OSD SETUP	コントラスト	50 -	+
SOUND	鮮明度	0 -	+
	色合い	50 -	+
	カラー	50 -	+
	システム	AUTO NTSC PAL	

1) ブライトネス

ビデオの明暗を調整します。

2) コントラスト

ビデオの濃淡を調整します。

3) 鮮明度

ビデオイメージの鮮明度を調整します。

4) 色合い

色相を変更します。

5) カラー

色の濃度を変更します。

6) システム

放送システムを変更します。(AUTO - NTSC - PAL)

2. SETUP (環境設定) : リモコン使用

PICTURE	言語選択	▶日本語
osd SETUP	OSD表示時間	10 - <input type="text"/> +
SOUND	OSD透明度	14 - <input type="text"/> +
	OSD水平位置	50 - <input type="text"/> +
	OSD垂直位置	50 - <input type="text"/> +
	リセット	▶いいえ

- 1) 言語選択 日本語・英語・ドイツ語・フランス語・イタリア語・スペイン語・韓国語の選択
- 2) OSD表示時間 OSDを表示している秒数(1~60秒)
- 3) OSD透明度 OSDの透明度を変更(0~100%)
- 4) OSD水平位置 OSDを水平に調整(0~100)
- 5) OSD垂直位置 OSDを垂直に調整(0~100)
- 6) リセット 工場出荷の初期状態に戻る

3. SOUND (音量調整)

PICTURE	黙音	▶いいえ
osd SETUP	ボリューム	20 - <input type="text"/> +
SOUND		

- 1) 黙音 音を一時的に消音する
ボリュームを調整すると、消音機能が解除されます。
- 2) ボリューム 音の大きさを調整(0~100)













SETUP, SOUNDメニューの設定値は画面モードに関係なく適用されます。

・D-SUB ANALOG(RGB)のソースを選択した場合

1. PICTURE (画面調整)

* メニューボタンを押すと調整画面になります。

* モニターのUP,DOWNボタン、リモコンのVOLボタンで調整します。

 PICTURE	ブライトネス	50	-		+
 COLOR	コントラスト	50	-		+
 SETUP	H位置	129	-		+
 SOUND	V位置	101	-		+
	フェーズ	0	-		+
	周波数	50	-		+

- | | |
|-----------|--------------|
| 1) ブライトネス | ビデオの明るさを調整 |
| 2) コントラスト | ビデオの明暗を調整 |
| 3) H位置 | イメージの水平位置を調整 |
| 4) V位置 | イメージの垂直位置を調整 |
| 5) フェーズ | 位相調整 |
| 6) 周波数 | 画素周波数調整 |

2. COLOR (カラー)

* メニューボタンを押して、モードボタン(リモコンの▼CHボタン)を押すと、色調整メニューになります。

* モニターのUP,DOWNボタン(リモコンの◀▶ボタン)で色温度を選択してMENUボタンを押すと設定値が変更されます。

 PICTURE	9300K	7300K	6500K	ユーザー	
 COLOR					
 SETUP	赤色	50	-		+
 SOUND	緑色	50	-		+
	青色	50	-		+

- | | |
|----------|--------------------------|
| 1) 9300K | レッド42 / グリーン52 / ブルー50 |
| 2) 7300K | レッド51 / グリーン46 / ブルー46 |
| 3) 6500K | レッド40 / グリーン54 / ブルー54 |
| 4) USER | プリセットカスタム (レッド、グリーン、ブルー) |



LCD仕様により色温度が異なる場合がございます。

6. リモコンの機能

* 本商品はリモコンだけで動作する機能があります。

• MUTE

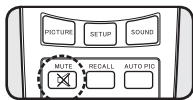

リモコンのミュートボタンを押すと画面右上に下のようなアイコンが表示され、音声ミュートします。



ミュートを解除する時は、もう一度ミュートボタンを押すか、音量調節をすると解除されます。

• RECALL

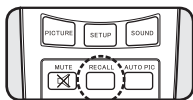

現在画面の情報を下記のように表示します。

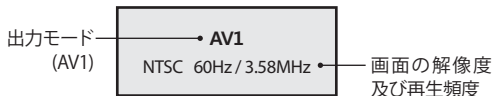

• AUTO PIC

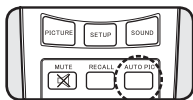

リモコンのAUTO PICボタンを押すと内部に保存された画面設定で映像が現れます。

ボタンを押す毎にノーマル、マイルド、カスタム、ダイナミックと画面が変わります。

* 本機能はDSUBモードでは動作しません。

7. 支援するディスプレイモード

* DSUB ALALOG DISPLAY LIST

MODE	Resolution	Horizontal Frequency (KHz)	Vertical Frequency (KHz)	Pixel Clock Frequency (MHz)	Sync Polarity (H/V)
VGA	720 x 400	31.469	70.087	28.322	- / +
	640 x 480	31.469	59.940	25.175	- / -
	640 x 480	37.500	75.000	31.500	- / -
SVGA	800 x 600	37.880	60.300	40.000	+ / +
	800 x 600	46.875	75.000	49.500	+ / +
XGA	1024 x 768	45.000	60.004	65.000	- / -
	1024 x 768	60.023	75.029	78.750	+ / +

5 製品の設置

1. モニターを設置する位置を決めてください。設置する場所の油分や汚れをよく拭き取り、スタンドの保護テープを剥がして確実に圧着させます。
2. 固定ネジを使って固定してください。
(注意: 付属のネジはスタンドを恒久的に固定する為にありますが、このネジを使用した場合ダッシュボード等にキズを付けることになりますので、お客様の責任においてご使用下さい。)
3. スタンド角度を調整してモニターを取り付けてください。
4. ケーブル類を製品接続図に従って接続してください。

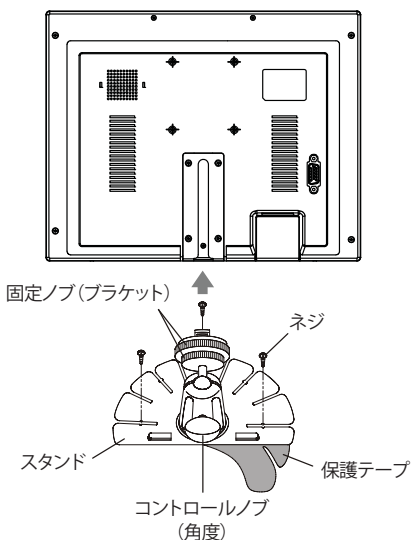

6 接続図

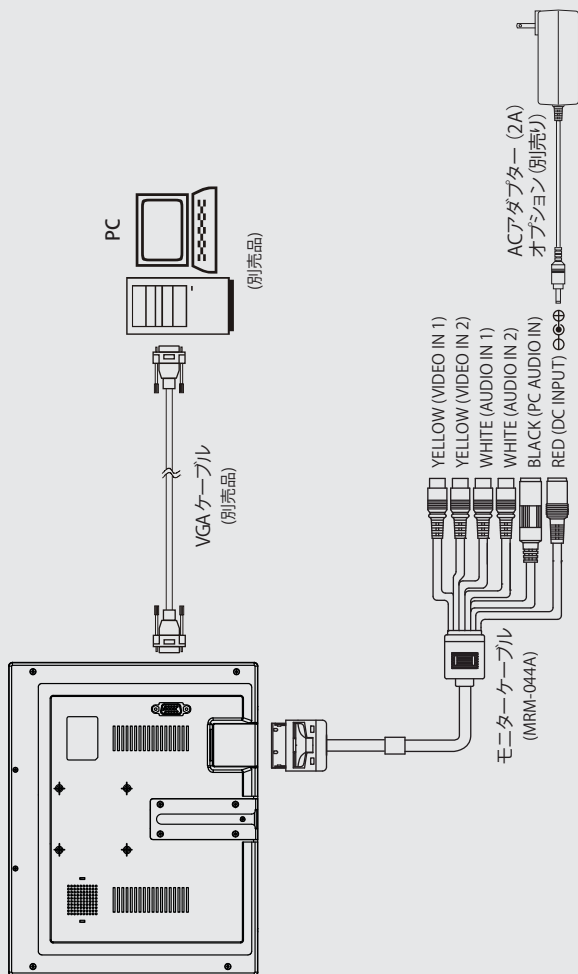

注) CM-800/840DII/1040D 用 MDM-007A とは互換性はありません。

7 リモコンの電池交換方法 (使用電池: CR2025)

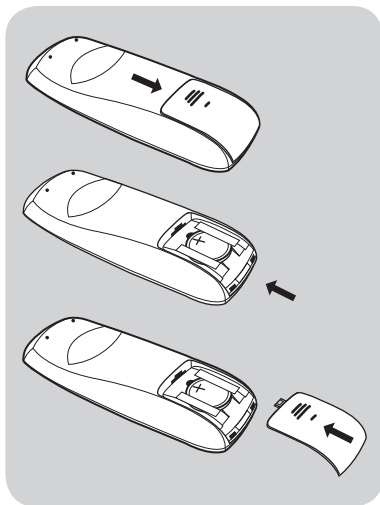

1. 電池ケースを矢印の方向へ引き抜いてください。
2. 電池を入れる際は電池側の「+」表示が上になるように入れてください。
(No. CR2025)
3. 電池を入れたケースを矢印の方向へ入れてください。

8 製品の仕様

製品仕様		詳細情報	
		NTSC	PAL
LCD パネル	画面サイズ	26.4 cm (10.4インチ)	
	画素数	1024 x 3(RGB) x 768	
	画素	0.20625(W) x 0.20625(H) mm	
	輝度	400 cd/m ²	
	コントラスト比	500:1	
	視野角	140(H)/ 120(V)	
使用電源	定格電圧	DC 12V-24V	
	消費電力	Max. 7.4 Watt (VIDEO ONLY 5WATT) AT DC 12V	
映像信号	AV INPUT	NTSC / PAL / AUTO(1Vp_p 75 ohm)	
	D-SUB	1024 x 768	
OSD ディスプレー		7ヶ国語	
周波数	水平	15.73KHz	15.63KHz
	垂直	60Hz	50Hz
スピーカー		MONO 1Watt	
操作ボタン		POWER, MODE, MENU, UP/DOWN	
外形寸法 (W x H x D)		254(W) x 202(H) x 29(D) mm	
動作温度範囲		-20°C ~ 60°C	
保存温度範囲		-30°C ~ 70°C	
製品重量 (モニターのみ)		780g	



× 毛

保証書

保証期間 : お買い上げ日より1年間
品名 : 10.4インチデジタルTFT液晶カラーモニター
型番 : CM-1040N
製造番号 : _____
ご購入日 : _____年 _____月 _____日
ご氏名 : _____
ご住所 : 〒 _____

電話 _____

販売店名
住 所
電 話
ファックス

印

この保証書は取付説明書の記載内容に基づく正常な使用において製造上の理由による故障や不具合が発生した場合に、お買上げ日以降1年以内の修理をお約束するものです。ご購入の際、販売店名、製造番号を直ちにご記入のうえ、大切に保管してください。但し、お客様の使用上の不注意、改造、不当な修理、天災地変による故障や損傷、日本国外でのご使用、あるいは本書の提示が無い場合は保証期間内であっても有償修理となります。

お客様にご記入いただいた保証書の控えは、保証期間内のサービス活動及びその後の安全点検活動のために記載内容を利用させていただく場合がございます。ご了承ください。



株式会社シルバーアイ

〒222-0033
神奈川県横浜市港北区新横浜2-14-4シルバービル2F
TEL 045-474-1451 FAX 045-474-1522
<http://www.silver-i.co.jp>