

# CM-800D

8インチTFT液晶カラーモニター

## 取扱説明書

このたびは8インチTFT液晶カラーモニターをお買い上げいただき、まことにありがとうございました。ご使用前に、この取扱説明書と保証書をよくお読みのうえ、正しくお使いください。  
なお、お読みになられた後も大切に保管してください。

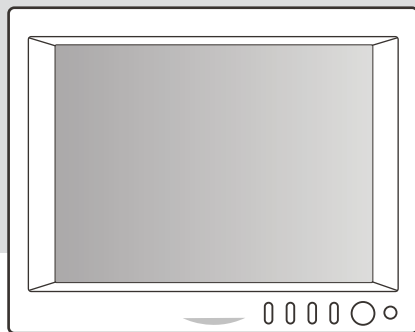



## 目次

|                             |    |
|-----------------------------|----|
| 安全上のご注意                     | 3  |
| 製品の特徴                       | 5  |
| 構成品確認                       | 5  |
| 各部の名称と機能                    | 6  |
| 機能説明                        | 8  |
| 接続図                         | 14 |
| リモコンの電池交換方法 (使用電池 : CR2025) | 16 |
| 製品の仕様                       | 17 |



## 安全上のご注意

8インチTFT液晶カラーモニター

ご使用になる前に本書を最後までお読みになり、内容をよく理解されてから正しくご使用ください。また、本書は手近なところに大切に保管し、ご不明な点がございましたら再度お読みください。

使用者と他の人への人体、財産への損害を防止する為、下記項目を必ず読み、お守り下さい。本機を安全且つ正しくご使用頂く為、又機器の損傷を防ぐ為、次の記号を使用し注意事項を示します。



### 注意

この表示を無視して誤った使用方法を行うと、人体又は財産に損害を及ぼす可能性がある事を示します。



### 警告

この表示を無視して誤った使用方法を行うと、人が死亡または重傷を負う可能性が想定される内容を示しています。

## 注意



必ず電源を接続する前に取付けてください。本体を取付けた後、DCジャックを差し込んで下さい。

--- 感電や故障の原因となります。



液晶パネルを強く押さないでください。

--- 液晶が割れる恐れがあります。



付属のソケット（アダプター）以外に市販のダブルソケット等の使用や、アダプターの延長はしないでください。

--- 異常加熱や発火、故障の原因となります。



製品を長時間で使用にならない時又は移動時は電源を抜き、コード類をすべて外してください。











--- 絶縁劣化による感電や漏電火災の原因となります。



製品の近くに磁気のあるものを置かないでください。

--- 誤作動及び故障の原因となります。

## 警告

-  温度が著しく高くなる場所に設置または放置しないでください。必ず指定電圧、温度内でご使用ください。  
--- 製品の変形及び発火、破裂の原因となります。
-  本体を水でぬらしたり、濡れた手で操作しないでください。  
--- 感電や故障の原因となります。
-  運転の妨げになる場所に設置しないでください。また、運転中はモニターを注視したり操作しないでください。  
--- 重大な交通事故の原因となります。
-  電源プラグのほこり等は定期的に掃除してください。  
--- 接続不良による感電及び火災の原因となります。
-  電源コードを抜く時は、プラグ部分を持って抜いて下さい。  
---コードを引っ張るとケーブルの断線やコードの破損の原因になります。
-  製品の清掃は電源を外し、乾燥した布をご使用ください。  
--- 濡れた布をご使用になられますと、感電の恐れがあります。
-  製品の清掃の際はシンナー、アルコール、ベンジン等揮発性剤や有機溶剤は使用しないで下さい。又、合成繊維(ゴム、ビニール等)の接触を避けて下さい。  
--- 表面の変色、変質、塗装が剥げることがあります。
-  不安定な場所や振動、衝撃の多い場所に置かないでください。  
--- 落ちたり、倒れたりして製品の故障及びケガの原因となります。
-  穴やすき間にピンや針金等の金属異物を入れないでください。  
--- 中に入った場合は、すぐに使用を中止して下さい。そのまま使用すると火災や感電、故障の原因となります。
-  発煙、異臭がする場合、直ちに電源コードを外し、使用を中止して下さい。  
--- 使用を中止し、販売店にご相談下さい。
-  サービスマン以外絶対に機器本体及び付属品を分解、修理、改造しないで下さい。  
--- 故障及びケガの原因となります。内部の点検、修理は販売店にお問合せ下さい。

## 1

## 製品の特徴

8インチTFT液晶カラーモニター

- ・高解像・低反射8インチTFT LCD採用
- ・全機能電子式コントロール機能
- ・グラフィックOSD
- ・全機能オンスクリーンディスプレイ (OSD機能)
- ・システム自動認識機能 (PAL/NTSC/AUTO)
- ・D-SUB ANALOG (RGB) 自動調整
- ・7ヶ国語のディスプレイ機能  
(日本語、韓国語、英語、ドイツ語、フランス語、イタリア語、スペイン語)
- ・D-SUB ANALOG (RGB) /AV1 /AV2 選択機能
- ・ワンタッチ光度調整機能 (リモコン調整)
- ・0.5W スピーカー内蔵
- ・PC接続機能
- ・低消費電力 (10W:DC12V時)
- ・オーディオミュート機能 (リモコン調整)
- ・DC12V~DC24V:フリーボルト対応

## 2

## 構成品確認

8インチTFT液晶カラーモニター

※お買い上げ頂いたCM-800は以下の部品で構成されています。ご使用前にセット内容をお確かめください。

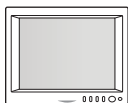

モニター本体



スタンド

モニター ケーブル  
(MRM-044A)

リモコン+電池

ACアダプター (2A)  
オプション (別売り)

取扱説明書

## 3

## 各部の名称と機能

8インチTFT液晶カラーモニター

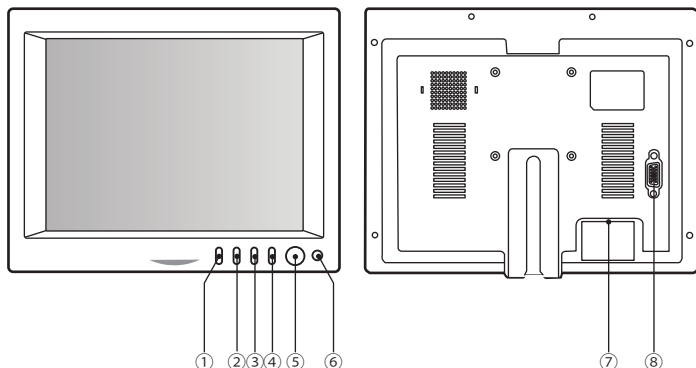

|              |                                    |
|--------------|------------------------------------|
| ① MODE       | AV1/ AV2/ D-SUB ANALOG (RGB) 選択ボタン |
| ② MENU       | 画面設定、機能設定ボタン                       |
| ③ DOWN       | 音量調整ボタン及び画面調整ボタン、メニュー選択            |
| ④ UP         | 音量調整ボタン及び画面調整ボタン、メニュー選択            |
| ⑤ POWER      | 電源ON/OFFボタン                        |
| ⑥ IR-SENSOR  | リモコン信号の受信部                         |
| ⑦ CABLE JACK | AV1/ AV2入力端子及び電源接続端子(DC 12V)       |
| ⑧ VGA D-SUB  | PC接続機能                             |

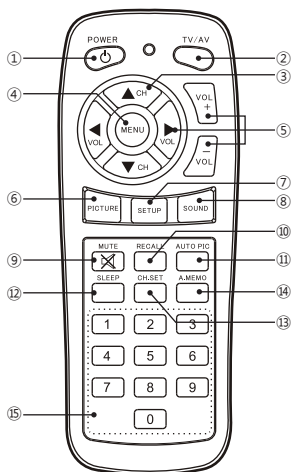

|           |                                 |
|-----------|---------------------------------|
| ① POWER   | 電源オン/オフボタン                      |
| ② TV/AV   | D-SUB ANALOG (RGB) 、TV/AV 切替ボタン |
| ③ ▲▼CH    | メニューの移動及び選択ボタン                  |
| ④ MENU    | メニューの選択ボタン                      |
| ⑤ ◀▶VOL   | 音量調整/設定値変更ボタン                   |
| ⑥ PICTURE | 画面選択ボタン                         |
| ⑦ SETUP   | 設定選択ボタン                         |
| ⑧ SOUND   | ボリューム選択ボタン                      |
| ⑨ MUTE    | 音声消去ボタン                         |
| ⑩ RECALL  | 現在の状態と音量レベルを表示                  |
| ⑪ AUTOPIC | 画面の明るさ、明暗などのレベル変更ボタン            |
| ⑫ SLEEP   | 本機では使用しません。                     |
| ⑬ CH.SET  | 本機では使用しません。                     |
| ⑭ A.MEMO  | 本機では使用しません。                     |
| ⑮ 0~9 KEY | 本機では使用しません。                     |

## 4

## 機能説明

8インチTFT液晶カラーモニター

\*下記に表記されたボタンはモニター本体のボタンで、( )の内はリモコンのボタンです。

## ① パワー(POWER)

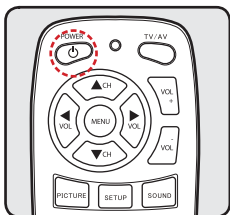

・電源のON/OFF機能です。

- 1) パワー (POWER) ボタンを押すと、電源が入ります。
- 2) パワー (POWER) ボタンをもう一度押すと、電源が切れます。



## ② モード(TV/AV)

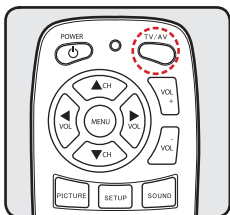
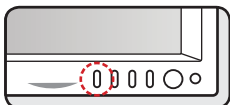

・モード (TV/AV) ボタンを押すたびに外部のビデオ信号をD-SUB ANALOG(RGB)/ AV1/ AV2モードに切り替えます。

## ■ DSUB ANALOG/ AV1/ AV2

| SOURCE      |
|-------------|
| DSUB ANALOG |
| AV1         |
| AV2         |



### 3) メニュー(MENU)

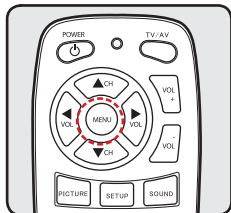
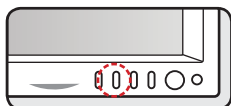

- 1) メニュー (MENU) ボタンを押すとメニュー-OSDが表示されます。
- 2) MODE (▲▼) ボタンを押すたびに「PICTURE」→「SETUP」→「SOUND」に切り替わります。
- 3) SUB MENUに入るためにはUP (▶) ボタンを押します。
- 4) SUB MENUの移動は MODE (▲▼) ボタンを押し、数値の調整はUP/DOWN (◀▶) ボタンでします。
- 5) SUB MENUより出するためにはメニュー (MENU) ボタンを押し、メニュー調整画面を消すためには再度メニュー (MENU) ボタンを押します。

## ・AVのソース選択







### ■ PICTURE (PICTURE)

|           |        |               |   |
|-----------|--------|---------------|---|
| PICTURE   | ブライトネス | 40 -          | + |
| OSD SETUP | コントラスト | 70 -          | + |
| SOUND     | 鮮明度    | 57 -          | + |
|           | 色合い    | 50 -          | + |
|           | カラー    | 54 -          | + |
|           | システム   | AUTO NTSC PAL |   |

- 1) **ブライトネス** D-SUB ANALOG(RGB)の濃淡に影響を与えないでビデオの明暗を調整
- 2) **コントラスト** D-SUB ANALOG(RGB)の明暗に影響を与えないでビデオの濃淡を調整
- 3) **鮮明度** ビデオイメージの鮮明度を調整
- 4) **色合い** 色相を変更
- 5) **カラー** 色の濃度を変更
- 6) **システム** 放送システム NTSC、PAL、AUTOを変更

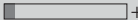





・ D-SUB ANALOG(RGB)/ AVのソースを選択した場合

■  SETUP (SETUP)

|   |         |  |
|---|---------|--|
|  PICTURE | 言語選択    | ▶ 日本語  |
|  SETUP   | OSD表示時間 | 10 -  + |
|  SOUND   | OSD透明度  | 14 -  + |
|   | OSD水平位置 | 49 -  + |
|   | OSD垂直位置 | 50 -  + |
|   | リセット    | ▶ いいえ  |

- 1) 言語選択 英語、ドイツ語、フランス語、イタリア語、スペイン語、日本語、韓国語に変更
- 2) OSD表示時間 OSDを表示している秒数
- 3) OSD透明度 OSDの透明度を変更
- 4) OSD水平位置 OSDを水平に調整
- 5) OSD垂直位置 OSDを垂直に調整
- 6) リセット 工場出荷の初期状態に戻る

■  SOUND (SOUND)

|   |       |  |
|---|-------|--|
|  PICTURE | 黙音    | ▶ いいえ  |
|  SETUP   | ボリューム | 10 -  + |
|  SOUND   | 高音    | 50 -  + |
|   | 低音    | 50 -  + |

※オーディオ入力レベルは仕様に合わせてご使用ください。

- 1) 黙音 音を一時的に消音する  
ボリュームを調整する時、消音機能が解除される
- 2) ボリューム 音の大きさを調整
- 3) 高音 高い音を増減
- 4) 低音 低い音を増減

・D-SUB ANALOG(RGB)のソースを選択した場合

■ PICTURE

|           |             |     |   |   |
|-----------|-------------|-----|---|---|
| PICTURE   | BRIGHTNESS  | 75  | - | + |
| COLOR     | CONTRAST    | 50  | - | + |
| osd SETUP | H POSITION  | 50  | - | + |
| SOUND     | V POSITION  | 50  | - | + |
|           | PHASE       | 14  | - | + |
|           | PIXEL FREQ. | 100 | - | + |

- 1) ブライツネス AVの光度に影響を与えないでビデオの明るさを調整
- 2) コントラスト AVの明暗に影響を与えないでビデオの明暗を調整
- 3) H位置 イメージの水平位置を調整
- 4) V位置 イメージの垂直位置を調整
- 5) フェーズ 位相調整
- 6) 周波数 画素周波数調整

■ カラー

|           |       |       |       |      |
|-----------|-------|-------|-------|------|
| PICTURE   | 9300K | 7300K | 6500K | ユーザー |
| COLOR     |       |       |       |      |
| osd SETUP | 赤色    | 50    | -     | +    |
| SOUND     | 緑色    | 50    | -     | +    |
|           | 青色    | 50    | -     | +    |

- 1) 9300K 色温度 レッド 40 / グリーン 54 / ブルー 54
- 2) 7300K 色温度 レッド 42 / グリーン 52 / ブルー 50
- 3) 6500K 色温度 レッド 51 / グリーン 46 / ブルー 46
- 4) USER プリセットカスタム (レッド、グリーン、ブルー)

## ■ DISPLAY MODES

下記の目録のディスプレイ・モードは製造の際、最適化されている画面イメージです。

| MODE | Resolution | Horizontal Frequency(KHz) | Vertical Frequency(Hz) | Pixel Clock Frequency(MHz) | Sync Polarity (H/V) |
|------|------------|---------------------------|------------------------|----------------------------|---------------------|
| VGA  | 640 x 480  | 31.469                    | 59.940                 | 25.175                     | - / -               |
|      | 640 x 480  | 37.500                    | 75.000                 | 31.500                     | - / -               |
| SVGA | 800 x 600  | 37.880                    | 60.300                 | 40.000                     | + / +               |
|      | 800 x 600  | 46.875                    | 75.000                 | 49.500                     | + / +               |

### ④ ボリューム調整



- 1) UP(▶)ボタンを押すと音量が大きくなります。
- 2) DOWN(◀)ボタンを押すと音量が小さくなります。

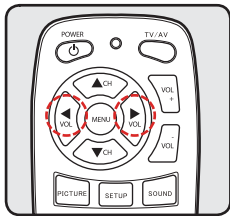

### ⑤ 消音機能(リモコン調整)

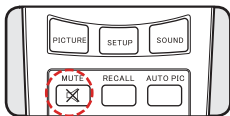

- 1) (MUTE)ボタンを押すと消音され、このOSDが表示されます。
- 2) (MUTE)ボタンを再度押すと、消音機能が解除されます。

## ⑥ リコール(リモコン調整)

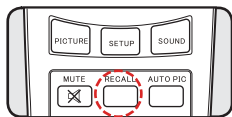

- (RECALL)ボタンを押すと現在の状態と音量レベルが約2秒間表示されます。

## ⑦ オートピクチャー(リモコン調整)

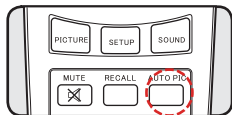

- 画面の明るさ、明暗等のレベルを切替えることが出来ます。

- 1) (AUTO PIC) ボタンを押すたびに「ダイナミック」→「ノーマル」→「マイルド」→「カスタム」に切り替わります。

## 5

## 接続図

8インチTFT液晶カラーモニター

1. モニターを設置する位置を設定してください。設置する場所の油分や汚れをよく拭き取り、スタンドの保護テープをはがして確実に圧着させます。
2. 固定ネジを使って固定してください。  
(注意：付属のネジはスタンドを恒久的に固定する為にありますが、このネジを使用した場合ダッシュボード等にキズを付けることとなりますので、お客様の責任においてご使用下さい。)
3. スタンド角度を調整してモニターを取り付けてください。
4. ケーブル類を製品接続図に従って接続してください。

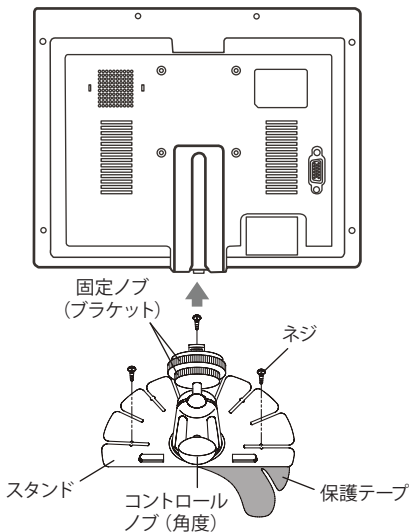

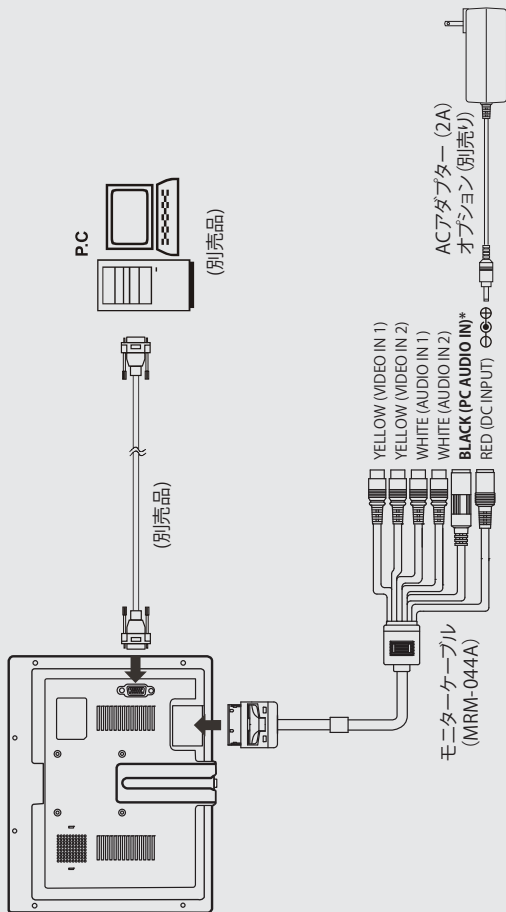

\* PC音入力は、3.5φステレオジャック Lを使用します。  
 注) CM-800/840D II 用 MDM-007Aとは互換性がありません。

## 6

## リモコンの電池交換方法 (使用電池: CR2025)

8インチTFT液晶カラーモニター

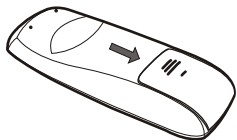

1) 電池ケースを矢印の方向へ引き抜いてください。

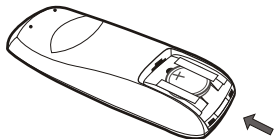

2) 電池を入れる際は電池側の「+」表示が上になるように入れてください。(No. CR2025)

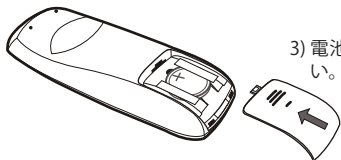

3) 電池を入れたケースを矢印の方向へ入れてください。



## 7

## 製品の仕様

8インチTFT液晶カラーモニター

| 製品仕様          |                                       | 詳細情報                           |           |
|---------------|---------------------------------------|--------------------------------|-----------|
|               |                                       | NTSC                           | PAL       |
| LCD パネル       | 画面サイズ                                 | 20.32 cm (8.0inch)             |           |
|               | 表示フォーマット                              | 800 x 600                      |           |
|               | 画素                                    | 0.0675(W) x 0.2025(H) mm       |           |
|               | 輝度                                    | 250 cd/m <sup>2</sup>          |           |
|               | 明暗比率                                  | 500:1                          |           |
|               | 視野角(L/R/T/B)                          | 70/ 70/ 50/ 50 (L/R/T/B)       |           |
| 使用電源          | 定格電圧                                  | DC 12V-24V                     |           |
|               | 消費電力                                  | 10 Watt AT DC 12V              |           |
| 受信方式          | NTSC / PAL / AUTO                     |                                |           |
| OSD ディスプレー    | 7ヶ国語                                  |                                |           |
| 入力同期信号        | TTL Separate, Composite               |                                |           |
| 周波数           | 水平                                    | 15.73 KHz                      | 15.63 KHz |
|               | 垂直                                    | 60 Hz                          | 50 Hz     |
| 入力信号          | 映像信号                                  | ANALOG R.G.B 0.7Vp-p           |           |
|               |                                       | Composite Video (75 ohm 1Vp-p) |           |
|               | 音声信号                                  | MONO INPUT 400mVrms            |           |
| スピーカー         | 0.5 Watt max                          |                                |           |
| 調整ボタン         | POWER ON/OFF, MENU, MODE, PRO UP/DOWN |                                |           |
| 外形寸法          | 223(W) x 178.3(H) x 34.4(D) mm        |                                |           |
| 動作温度          | -10°C~60°C (-20°C~+70°C) 実力値          |                                |           |
| 保管温度          | -20°C~70°C (-30°C~+80°C) 実力値          |                                |           |
| 製品重量 (モニターのみ) | 610g                                  |                                |           |

※ 本機の仕様及び外観は、改良のため予告なく変更することがあります。



# メモ

8インチTFT液晶カラーモニター

---





# メモ

8インチTFT液晶カラーモニター

---



# 保証書

保証期間 : お買い上げ日より1年間  
品名 : 8インチTFT液晶カラーモニター  
型番 : CM-800D  
製造番号 : \_\_\_\_\_  
ご購入日 : \_\_\_\_\_年 \_\_\_\_\_月 \_\_\_\_\_日  
ご氏名 : \_\_\_\_\_  
ご住所 : \_\_\_\_\_〒 \_\_\_\_\_  
\_\_\_\_\_電話 \_\_\_\_\_

販売店名  
住所  
電話  
ファックス



この保証書はCM-800D取付説明書の記載内容に基づく正常な使用において製造上の理由による故障や不具合が発生した場合に、お買い上げ日以降1年以内の修理をお約束するものです。ご購入の際、販売店名、製造番号を直ちにご記入のうえ、大切に保管してください。但し、お客様の使用上の不注意、改造、不当な修理、天災地変による故障や損傷、日本国外でのご使用、あるいは本書の提示が無い場合は保証期間内であっても有償修理となります。

お客様にご記入いただいた保証書の控えは、保証期間内のサービス活動及びその後の安全点検活動のために記載内容を利用させていただく場合がございます。ご了承ください。



株式会社シルバーアイ

〒222-0033  
神奈川県横浜市港北区新横浜2-14-4シルバービル2F  
TEL 045-474-1451 FAX 045-474-1522  
<http://www.silver-i.co.jp>